

# Schreibtische

PRODUKTINFORMATION



**ASSMANN**



# Inhalt

---

Canvaro **4**

---

Canvaro Compact **14**

---

Tensos **20**

---

Sympas **26**

---

Easy **34**

---

Pontis Hypa **38**

---

Rondana **44**

---

Antaro **50**

---

Solos **54**

---

Zubehör **60**

---

Oberflächen **62**

---

Systemübersicht **63**

---

# Canvaro



Erprobt, leistungsfähig und immer auf der richtigen Höhe. Mit elektromotorischer oder manueller Höhenverstellung für einen einfachen und schnellen Wechsel zwischen stehender und sitzender Arbeitsposition.



Weitere Infos  
[ass.al/8p2r91v](https://ass.al/8p2r91v)

# Schnell und leise auf der richtigen Arbeitshöhe

Durch den leistungsstarken und unter 45 dBA leisen Motor erreicht die elektromotorisch betriebene Variante schnell mit 50mm pro Sekunde die gewünschte Arbeitshöhe.



## Elektromotorisch höhenverstellbar

Leichter Wechsel zwischen sitzender und stehender Arbeitsposition.



Auf-/Ab-Bedienung



Auf-/Ab-Bedienung mit LED Display/  
4 Memorytasten mit Speicherfunktion



## Flexible Einsatzmöglichkeiten

Canvaro bietet für jede Anforderung die passende Lösung. Ob als hochfunktionaler und ergonomischer Einzel-, Doppel- oder Gruppenarbeitsplatz.



**Gestelltyp T-Fuß  
Quadratrohr**  
Höhenverstellung:  
625–1.275 mm



**Gestelltyp C-Fuß  
Rundrohr**  
Höhenverstellung:  
635–1.285 mm



**Gestelltyp C-Fuß  
Quadratrohr**  
Höhenverstellung:  
625–1.275 mm

# Intelligente Arbeitsplatzvernetzung

Die Canvaro Schreibtische können optional mit dem Applica Docking System ergänzt werden. Das innovative Kabelmanagement-System bietet eine Vielzahl an Verbindungsmöglichkeiten mit dem Datennetzwerk und der Stromversorgung.

## Schnittstellen und Kabelmanagement

Das Applica Docking System stellt für verschiedenste mobile Endgeräte individuell belegbare Anschlüsse bereit und sorgt für ein aufgeräumtes Kabelmanagement.



USB, VGA, RJ45



Schuko Steckdose/  
Netzschalter







## Für individuelle Anforderungen

Durch zahlreiches Zubehör und Ergänzungsmöglichkeiten wie dem Pontis Technikcontainer, den schallabsorbierenden Viteco Trenn- und Stellwänden oder der Flexter Organisationsschiene, können unterschiedlichste Anforderungen für einen individuellen Arbeitsplatz realisiert werden.



Perfekt organisiert: Mit der Flexter Organisationsschiene



Ruhiges Arbeiten: Viteco Trennwände für eine verbesserte Raumakustik

# Umfangreiche Vielfalt

Die umfassende und vielfältige Auswahl von Oberflächen und Farben sowie zahlreicher Gestaltungsoptionen ermöglicht eine individuelle Planung und Einrichtung.



## Manuell höhenverstellbar

Die Tischplattenhöhe kann manuell auf die individuelle Körpergröße eingestellt werden.

\*Die Art der Höhenverstellung ist abhängig von der Gestellvariante (Rund- oder Quadratrohr).



**Designhebel\***  
Werkzeuglose Einstellung der Tischhöhe mittels Spannhebel, der in der jeweiligen Gestellfarbe mit ausgeliefert wird. Optional auch gasfederunterstützt.



**Inbus Werkzeug\***  
Individuelle Einstellung der Tischhöhe per Inbus-Schlüssel.



**Kurbel höhenverstellbar\***  
Einstellung der Arbeitshöhe durch eine Kurbel, die im Anschluss unter die Tischplatte geschoben wird.



## Hygieneaufsatz zum Infektionsschutz

Das Canvaro Schreibtischsystem kann optional mit den Viteco Hygieneaufsätzen aus hochwertigem Acrylglas ausgestattet werden und leisten zudem einen wertvollen Beitrag zu vorgeschriebenen Hygieneschutzmaßnahmen am Arbeitsplatz.



**Gestelltyp T-Fuß  
Quadratrohr**  
Höhenverstellung:  
620–860 mm



**Gestelltyp C-Fuß  
Rundrohr**  
Höhenverstellung:  
Standard: 620–860 mm  
Kurbel: 620–870 mm



**Gestelltyp C-Fuß  
Quadratrohr**  
Höhenverstellung:  
Standard: 620–860 mm  
Kurbel: 620–870 mm

# Einrichtungslösungen für jede Anforderung

Die Canvaro Produktfamilie bietet umfangreiche Lösungen für die verschiedensten Einsatzbereiche. Ergänzend zum Schreibtischsystem stehen Konferenz-, Seminar- und Besprechungstische im selben Look zur Verfügung.



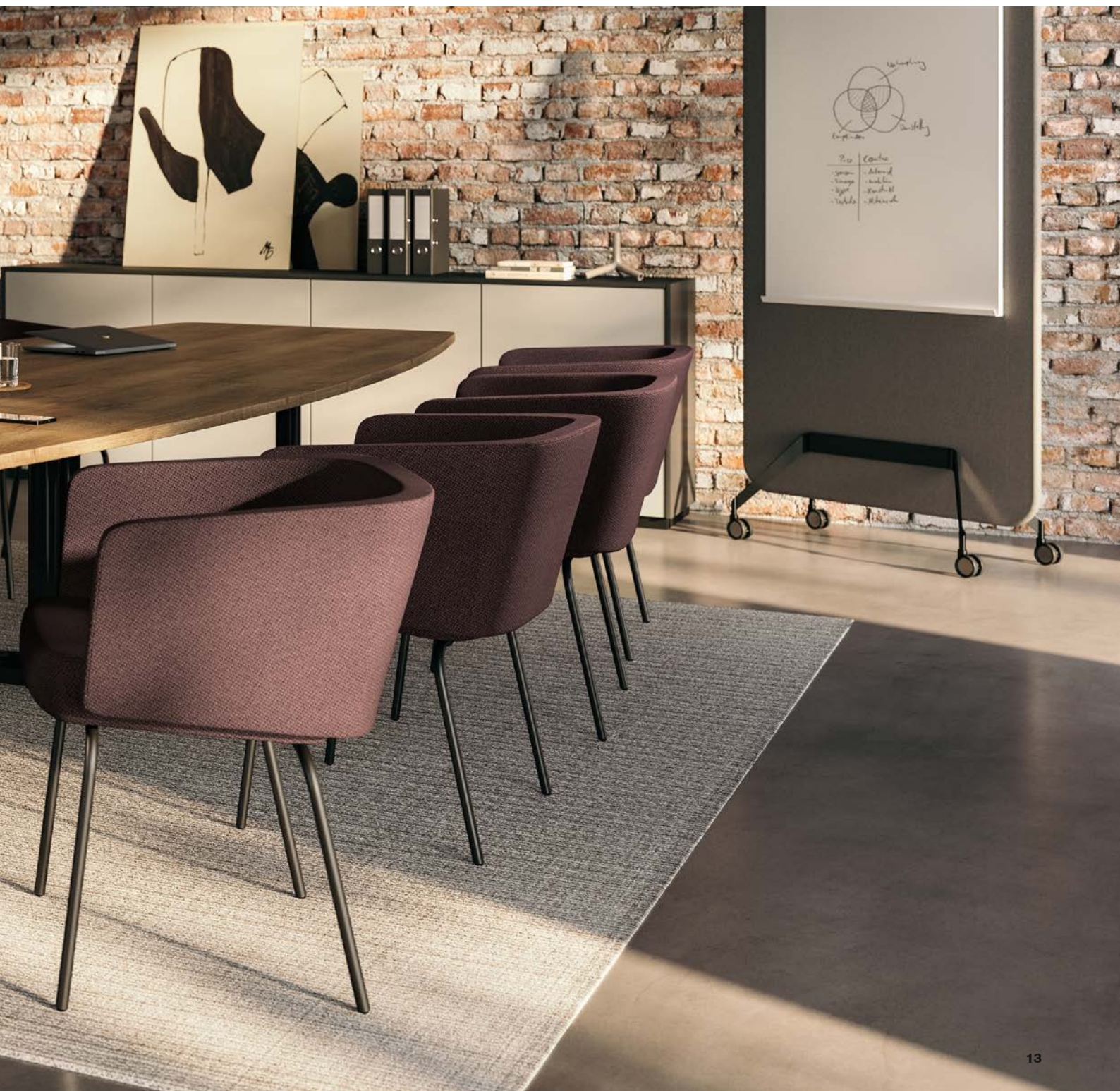

# Canvaro Compact



Das ideale Schreibtischsystem für den Einsatz als Gruppenarbeitsplatz bietet praktische Flexibilität für eine optimale Flächennutzung und unterstützt mit seiner Steh-Sitz-Funktion das ergonomische Arbeiten. Die Schreibtische können nachträglich mit einer Kufe ausgestattet werden und lassen sich so unkompliziert zu Einzelarbeitsplätzen umrüsten.



Weitere Infos  
[ass.al/fqm9fp](https://ass.al/fqm9fp)

# Gruppenarbeitsplatz mit höchstem Komfort

Canvaro Compact bietet praktische Flexibilität und schafft durch seine Steh-Sitz-Funktion optimale Voraussetzungen für ergonomisches Arbeiten. Das Schreibtischsystem mit seinen zahlreichen Konfigurationsmöglichkeiten ermöglicht eine Vielzahl an Gestaltungslösungen für individuelle Anforderungen.



## Elektromotorisch höhenverstellbar

Die elektromotorische Höhenverstellung für die individuelle Arbeitshöhe.



Auf-/Ab-Bedienung



Auf-/Ab-Bedienung  
mit LED Display/  
4 Memorytasten  
mit Speicherfunktion



**Gestelltyp T-Fuß  
Quadratrohr**  
Höhenverstellung:  
625 – 1.275 mm





## Flexible Ergänzungsmöglichkeiten

Canvaro bietet für jede Anforderung die passende Lösung. Ob als hochfunktionaler und ergonomischer Einzel-, Doppel- oder Gruppenarbeitsplatz.



Ergonomisches Arbeiten: Individuelle Höhenverstellung

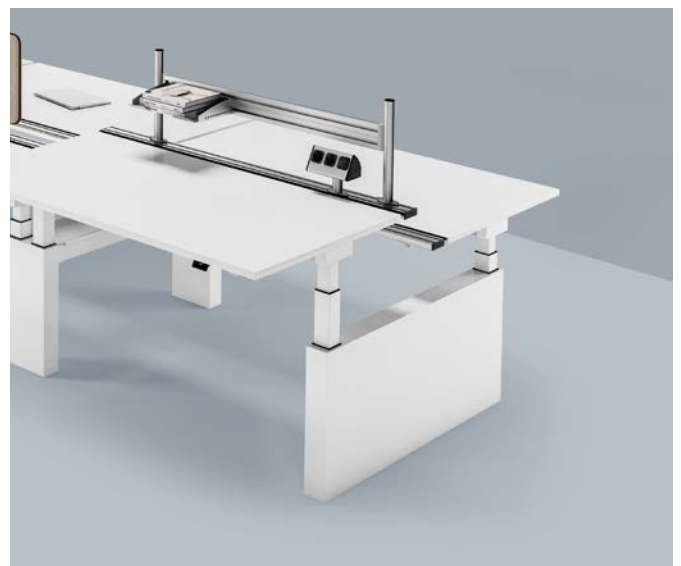

Durchdacht: Arbeitsplatzorganisation mit der Flexter Organisationschiene

# Teamarbeit

Canvaro Compact schafft optimale Bedingungen für den kreativen Austausch und ist als Doppelarbeitsplatz oder Bench die ideale Einrichtungslösung für Teamarbeit im Open Space.



## Manuell höhenverstellbar

Die Tischplattenhöhe kann manuell auf die individuelle Körpergröße eingestellt werden.



**Inbus Werkzeug**  
Individuelle Einstellung der Tischhöhe per Inbus-Schlüssel.



**Gestelltyp T-Fuß  
Quadratrohr**  
Höhenverstellung:  
620 – 860 mm



## Arbeitsplätze nach Bedarf gestalten

Für wechselnde Anforderungen lässt sich das Bench-System schnell und einfach verändern, so entstehen ohne großen Aufwand Einzelarbeitsplätze sowie größere oder kleinere Arbeitsinseln. Optional kann das Fußgestell mit einer optisch ansprechenden Seitenverblendung verkleidet werden, um störende Kabel zu verbergen.



Clevere Lösung: Überschüssige Kabel können einfach im Kabelkanal verstaut werden



Mehr Komfort: Open Space Container für praktischen Stauraum

# Tensos



Das Steh-Sitz-Schreibtischsystem Tensos verbindet Ergonomie mit modernem Design und bietet durch seine elektromotorische Höhenverstellung maximale Flexibilität für die optimale Arbeitsposition im Sitzen oder Stehen.



Weitere Infos  
[ass.al/x90f9cv](https://ass.al/x90f9cv)

# Die perfekte Kombination aus Design und Funktionalität

Der designorientierte höhenverstellbare Schreibtisch überzeugt mit einem schlanken T-Fußgestell und bietet eine Vielzahl an Tischplattenformen und Erweiterungsmöglichkeiten.



## Elektromotorisch höhenverstellbar

Leichter Wechsel zwischen sitzender und stehender Arbeitsposition.



Auf-/Ab-Bedienung



Auf-/Ab-Bedienung mit LED Display



Auf-/Ab-Bedienung mit LED Display/ 4 Memorytasten mit Speicherfunktion



Auf-/Ab-Bedienung mit LED Display/ 4 Memorytasten mit Speicherfunktion und USB Anschluss



## Ergonomisches und flexibles Arbeiten

Das Steh-Sitz-Schreibtischsystem kann optional mit einer Ansatzlösung für Besprechungen kombiniert und erweitert werden. Die unterschiedlichen Gestellvarianten der Tischserie ermöglichen eine individuelle Anpassung an die jeweiligen Anforderungen.



**Gestelltyp T-Fuß  
Rundrohr**  
Höhenverstellung:  
620–1.270 mm



**Gestelltyp T-Fuß  
Quadratrohr**  
Höhenverstellung:  
620–1.270 mm



**Gestelltyp T-Fuß  
Rechteckrohr**  
Höhenverstellung:  
620–1.270 mm

# Vielseitige Einsatzmöglichkeiten

Tensos ist eine ideale Einrichtungslösung für verschiedenste Büroarbeitsflächen. Ob im Einzel- oder Gruppenbüro, Open Space oder im Homeoffice – der optisch sehr ansprechende Schreibtisch wird durch seine zahlreichen Planungs- und Gestaltungsmöglichkeiten individuellen Wünschen und Anforderungen gerecht.

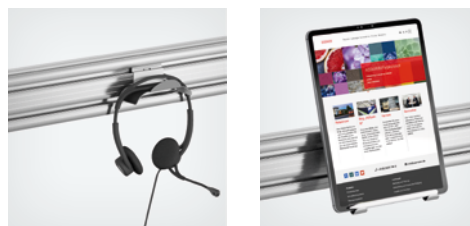

**Gut organisiert:**

Die Flexter Organisationsreiling bietet eine individuelle Arbeitsplatzorganisation.







## Cleverer Lösung für Arbeitsplatzvernetzung

Auf Wunsch kann Tensos mit dem Applica Docking System ergänzt werden, das eine optimale Verbindung zum Datennetzwerk und der Stromversorgung ermöglicht und ein aufgeräumtes Kabelmanagement bietet.



Zuhause arbeiten: Ergonomischer Arbeitsplatz im Homeoffice



Reduziertes Design: Ideal integrierbar in jedes Raumkonzept

# Sympas



Sympas überzeugt mit klaren Strukturen und vielseitigen Einsatzmöglichkeiten. Das Schreibtischsystem ist als Steh-Sitz- oder als Sitz-Tisch erhältlich und bietet ein sehr gutes PreisLeistungsverhältnis.



Weitere Infos  
[ass.al/czuhbr](https://ass.al/czuhbr)

# Individuell und vielseitig

Das bewährte Schreibtischsystem für alle Anforderungen fügt sich durch sein klares Design ideal in jedes Raumkonzept ein und bietet vielseitige Einsatzmöglichkeiten. Als Steh-Sitz-Tisch bietet Sympas ein zusätzliches Plus an Dynamik und Ergonomie.



## Elektromotorisch höhenverstellbar

Leichter Wechsel zwischen sitzender  
und stehender Arbeitsposition.



Auf-/Ab-Bedienung



Auf-/Ab-Bedienung  
mit LED Display



Auf-/Ab-Bedienung  
mit LED Display/  
4 Memorytasten  
mit Speicherfunktion



Auf-/Ab-Bedienung  
mit LED Display/  
4 Memorytasten  
mit Speicherfunktion  
und USB Anschluss



## Ungestört Arbeiten

Sympas lässt sich harmonisch in offenen Open Space Arbeitsbereichen integrieren und kann zur Verbesserung der Raumakustik optional mit den Viteco Trennwänden ergänzt werden.



**Gestelltyp T-Fuß**  
**Rechteckrohr**  
 Höhenverstellung:  
 620–1.270 mm



Funktional und ansprechend: Viteco Trennwände

# Zeitloses und klares Design

Das manuell höhenverstellbare Schreibtischsystem überzeugt durch sein Design, das mit drei Gestellvarianten, vom klassischen 4-Fuß-Gestell bis zum T-Fuß als Rundrohr oder Quadratrohr und einer Vielzahl von Plattenformen individuell gestaltet werden kann.



## Manuell höhenverstellbar

Die Tischplattenhöhe kann manuell auf die individuelle Körpergröße eingestellt werden.



**Inbus Werkzeug**  
Individuelle Einstellung der Tischhöhe per Inbus-Schlüssel.



**Werkzeuglose Höhenverstellung**  
Durch drehbare Kunststoffeinsätze wird die Tischhöhe optimal angepasst.

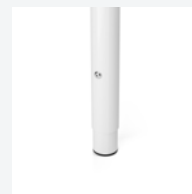

**Inbus Werkzeug**  
Individuelle Einstellung der Tischhöhe per Inbus-Schlüssel.



## Individuell planbar

Mit seinem reduzierten Design fügt sich Sympas in jedes Raumkonzept ein. Vielfältige Erweiterungsmöglichkeiten und verschiedene Tischplattenformen, Fußgestellfarben sowie unterschiedliche Dekore ermöglichen eine individuelle Gestaltung.



**Gestelltyp T-Fuß  
Rundrohr**  
Höhenverstellung  
über Verstellschraube:  
650–850 mm



**Gestelltyp T-Fuß  
Quadratrohr**  
Höhenverstellung  
über Verstellschraube:  
650–850 mm



**Gestelltyp 4-Fuß  
Kunststoff-Fuß**  
Links: Rundrohr  
Rechts: Quadratrohr  
Höhenverstellung:  
680–820 mm



**Gestelltyp 4-Fuß  
Rohr in Rohr**  
Links: Rundrohr  
Rechts: Quadratrohr  
Höhenverstellung:  
650–850 mm

# Für jede Anforderung die passende Lösung

Sympas bietet eine umfangreiche Produktvielfalt. Zusätzlich zu den Schreibtischen sind Bistrotische für Aufenthalts- und Pausenbereiche sowie Konferenz- und Besprechungstische erhältlich.







# Easy



Das höhenverstellbare Schreibtisch-Basismodell Easy bietet die Vorteile eines Steh-Sitz-Tisches und ist mit seiner rechteckigen Tischplatte und ausgewähltem Zubehör auf das Notwendigste reduziert.



Weitere Infos  
ass.al/11fj020

# Ergonomisches Arbeiten

Easy ermöglicht durch seine elektromotorische Höhenverstellung einen schnellen und einfachen Wechsel der Arbeitsposition im Sitzen oder Stehen und ist somit eine ideale gesundheitsfördernde und ergonomische Einrichtung für den Büro- oder Homeoffice-Arbeitsplatz.



## Elektromotorisch höhenverstellbar

Per Knopfdruck wird das Schreibtischsystem auf die optimale Arbeitshöhe gefahren.



Auf-/Ab-Bedienung



Auf-/Ab-Bedienung  
mit LED Display/  
4 Memorytasten  
mit Speicherfunktion



**Gestelltyp T-Fuß  
Rechteckrohr**  
Höhenverstellung:  
650 – 1.250 mm



## So einfach kann ergonomisches Arbeiten sein

Das Schreibtischsystem überzeugt durch seine Funktionalität und ermöglicht die kostengünstige Einrichtung eines ergonomischen Arbeitsplatzes.



Schallabsorbierende Wirkung: mit den Viteco Trennwänden



Ansprechend: Knieraumblende als praktischer Sichtschutz

# Pontis Hypa



Die neue akkubetriebene und höhenverstellbare Pontis Hypa Tischserie bietet eine Vielzahl an Möglichkeiten für jeden Bedarf. Durch ihre multifunktionalen Eigenschaften ermöglichen die TÜV-zugelassenen Tische eine grenzenlose und kreative Raumnutzung.



Weitere Infos  
[ass.al/0s7795l](https://ass.al/0s7795l)

# Maximale Flexibilität

Egal ob als Schreib- und Seminartisch oder Bistrotisch – die elektromotorisch höhenverstellbaren Pontis Hypa Tische bieten beste Voraussetzungen für ergonomisches Arbeiten im Stehen oder Sitzen. Dabei lassen sich die mit Rollen ausgestatteten Tische schnell und einfach an jeden Ort bewegen und flexibel nutzen.



## Elektromotorisch höhenverstellbar

Leichter Wechsel zwischen sitzender  
und stehender Arbeitsposition.



Auf-/Ab-Bedienung



Auf-/Ab-Bedienung  
mit LED Display



Auf-/Ab-Bedienung  
mit LED Display/  
4 Memorytasten  
mit Speicherfunktion



Auf-/Ab-Bedienung  
mit LED Display/  
4 Memorytasten  
mit Speicherfunktion  
und USB Anschluss





## Akkubetriebener höhenverstellbarer Steh-Sitz- und Bistrotisch

Die Pontis Hypa Tische verfügen über einen leistungsstarken Akku, der Energie für eine komplette Arbeitswoche liefert und bis zu 50 Hübe für den Wechsel zwischen stehender oder sitzender Arbeitsposition ermöglicht. Somit werden beste Voraussetzungen für gesundes und ergonomisches Arbeiten geboten.



**Gestelltyp**  
**Rundrohr**  
Höhenverstellung:  
720–1.370 mm



Aufgeladen: USB-Port für das einfache Aufladen des Smartphones

# Multifunktional und platzsparend

Der Schreib- und Seminartisch ist mit einer klappbaren Tischplatte ausgestattet, sodass die Tische nach der Verwendung gestaffelt und platzsparend gelagert werden können. Das eröffnet neue Möglichkeiten der optimalen Raumnutzung. Ausgestattet mit Rollen können die Pontis Hype Tische leicht bewegt werden, um individuelle Platzanforderungen und Raumgestaltungen zu ermöglichen.



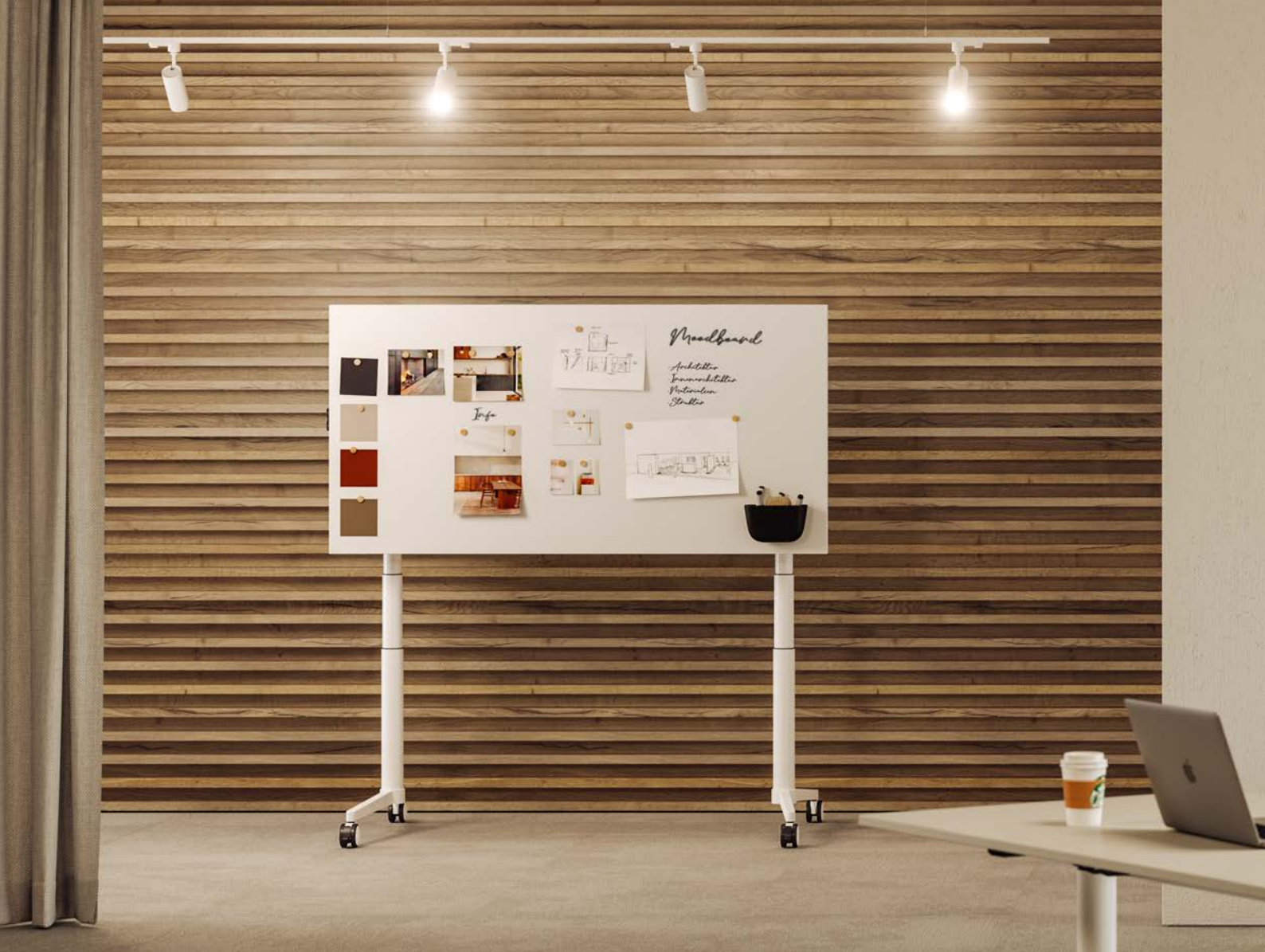

## Für mehr kreative Impulse

Die klappbare Tischplatte ist optional als beschreibbares oder magnethaftendes Whiteboard verfügbar und bietet somit mehr Agilität beim gemeinsamen Brainstorming in Workshops.



Platzsparend: Klappfunktion der Tischplatte für eine gestaffelte Lagerung



Magnetische Aufbewahrungsbox: Mit verschiedenen Zubehör

# Rondana



Das Schreibtischsystem Rondana ist durch die dezente Optik universell einsetzbar und bietet mit seinen unterschiedlichen Tischplattenformen umfangreiche Planungs- und Gestaltungsmöglichkeiten für vielfältigste Anforderungen.



Weitere Infos  
[ass.al/anih7f0](https://ass.al/anih7f0)

# Individuell und flexibel

Die Rondana Schreibtische überzeugen durch ihr stilvolles Design, zahlreiche Oberflächenausführungen und unterschiedliche Tischplattenformen.

**Ordnung schaffen:**  
Mit der Flexter  
Organisationsreling  
findet alles seinen Platz.



## Manuell höhenverstellbar

Die Tischplattenhöhe kann manuell auf die individuelle Körpergröße eingestellt werden.



**Werkzeuglose  
Höhenverstellung**  
Durch drehbare  
Kunststoffeinsätze  
wird die Tischhöhe  
optimal angepasst.

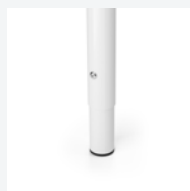

**Inbus Werkzeug**  
Individuelle Einstellung  
der Tischhöhe  
per Inbus-Schlüssel.



## Vernetzung und Funktionalität

Für eine intelligente Arbeitsplatzvernetzung und optimales Kabelmanagement im ansprechenden Design, kann das Rondana Schreibtischsystem mit dem Applica Docking System kombiniert werden.



**Gestelltyp 4-Fuß  
Kunststoff-Fuß**  
Links: Rundrohr  
Rechts: Quadratrohr  
Höhenverstellung: 680–820 mm

**Gestelltyp 4-Fuß  
Rohr in Rohr**  
Links: Rundrohr  
Rechts: Quadratrohr  
Höhenverstellung: 620–850 mm



Unkompliziert: Moderne Einrichtungslösung im Open Space

# Passend für jede Arbeitsumgebung

Die Rondana Schreibtische sind vielseitig einsetzbar – ob als Besprechungstisch, Einzel- oder Doppelarbeitsplatz. Die Kombination mit dem Applica Docking System bietet eine funktionale Ergänzung für Schulungs- und Seminarbereiche.







# Antaro



Das Antaro Schreibtischsystem bietet ansprechendes Design in durchdachter Funktionalität. Mit umfangreichen und individualisierbaren Tischplattenformen sowie hochwertigen Gestellvarianten bietet es geschmackvolle Einrichtungslösungen für höchste Ansprüche.



Weitere Infos  
[ass.al/x6s2zip](https://ass.al/x6s2zip)

# Stilsicher abgestimmt

Neben den ansprechenden optischen Eigenschaften überzeugt Antaro auch durch seine verschiedensten Einsatzoptionen – ob als Einzel- und Doppelarbeitsplatz oder als Konferenztisch.



## Manuell höhenverstellbar

Die Tischplattenhöhe kann manuell auf die individuelle Körpergröße eingestellt werden.



**Werkzeuglose  
Höhenverstellung**  
Durch drehbare  
Kunststoffeinsätze  
wird die Tischhöhe  
optimal angepasst.



**Inbus Werkzeug**  
Individuelle Einstellung  
der Tischhöhe  
per Inbus-Schlüssel.



## Individuell und vielfältig

Das Schreibtischsystem Antaro bietet mit seiner umfassenden Materialauswahl und seinen zahlreichen Planungs- und Gestaltungsmöglichkeiten individuelle Einrichtungslösungen für jeden Bedarf.



**Gestelltyp 4-Fuß**  
**Kunststoff-Fuß**  
 Links: Rundrohr  
 Rechts: Quadratrohr  
 Höhenverstellung: 680–820 mm

**Gestelltyp 4-Fuß**  
**Rohr in Rohr**  
 Links: Rundrohr  
 Rechts: Quadratrohr  
 Höhenverstellung: 620–850 mm



Flexibel: Erweiterung der Arbeitsfläche mit dem Pontis Beistelltisch

# Solos



Die Solos Schreibtische überzeugen mit einem eleganten und puristischen Design, hochwertigen Materialien sowie einer schwebenden Tischplatten-Optik und schlankem Fußgestell in zurückhaltender Eleganz.



Weitere Infos  
[ass.al/jgccq1h](https://ass.al/jgccq1h)

# Modernes Design

Durch die reduzierte Konstruktionsweise und das einzigartige Design setzen die Solos Schreibtische optische und funktionale Akzente – ob als Einzelarbeitsplatz im Chefbüro oder Gruppenarbeitsplatz im Open Space.



## Manuell höhenverstellbar

Die Tischplattenhöhe kann manuell auf die individuelle Körpergröße eingestellt werden.



**Inbus Werkzeug**  
Individuelle Einstellung der Tischhöhe per Inbus-Schlüssel.



**Werkzeuglose Höhenverstellung**  
Die Tischhöhe kann werkzeuglos mit dem Klapphebel eingestellt werden.



**Gestelltyp 4-Fuß Rechteckrohr**  
Höhenverstellung:  
650 – 850 mm



**Gestelltyp 4-Fuß Rechteckrohr**  
Feste Tischhöhe:  
740 mm





## Moderne Lösungen für verschiedene Arbeitsformen

Ob als moderner Gruppenarbeitsplatz für inspirierendes Teamwork oder eleganter Einzelarbeitsplatz für konzentriertes Arbeiten – die Solos Schreibtische bieten für die verschiedensten Anforderungen immer eine moderne und ansprechende Lösung.



Optimale Ausstattung: Für ein designorientiertes Homeoffice



Funktion: Tisch-Verkettung über Eck für mehr Arbeitsfläche

# Vielfältige Arbeitsbereiche

Solos bietet eine breitgefächerte Produktpalette. Zusätzlich zu den Schreibtischen sind moderne Konferenz- und Besprechungstische erhältlich. Ob als repräsentativer Tagungstisch oder als Highdesk für Meetings oder Aufenthalts- und Pausenbereiche – die Solos Tische bestechen durch ihre vielfältigen Ausführungen und das moderne Design.





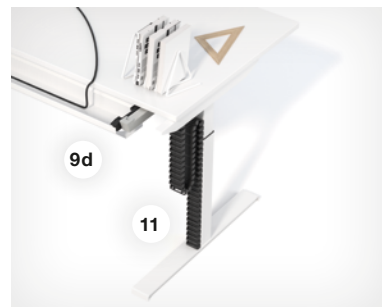
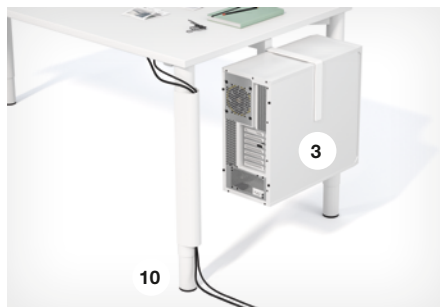
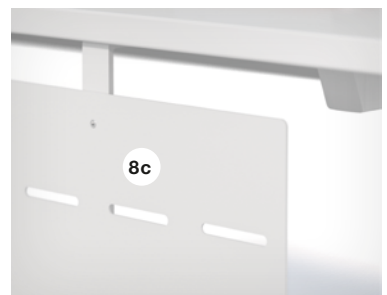
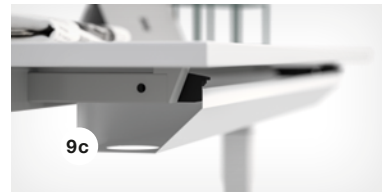
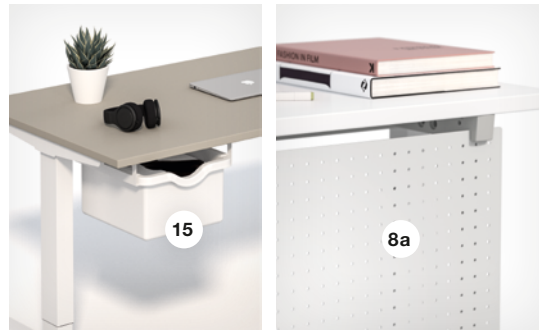
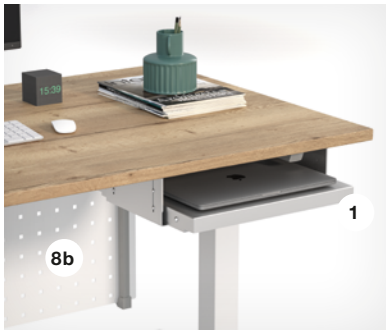
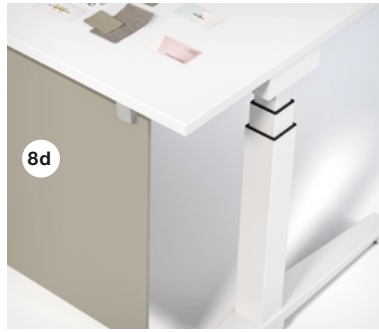
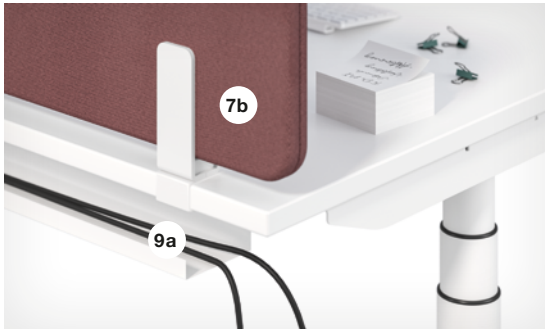
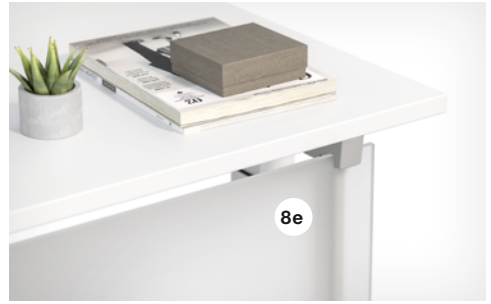
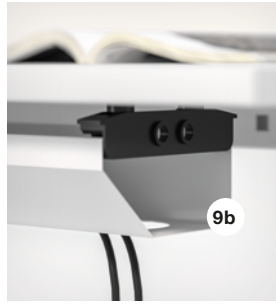

# Zubehör

	Canvaro	Canvaro Compact	Tensos	Sympas	Easy	Rondana	Antaro	Solos
① <b>Horizontaler Laptopauszug / Laptophalter</b>	✓	✓	✓	✓	✓			
② <b>PC-Halterung für Steh-Sitz-Arbeitsplatz</b>	✓	✓	✓	✓	✓			
③ <b>PC-Halterung Schreibtisch montiert am Oberrahmen / Tischplatte</b>	✓	✓	✓	✓		✓	✓	✓
④ <b>PC-Halterung Schreibtisch montiert am Gestellfuß</b>	✓	✓	✓	✓		✓	✓	
⑤ <b>Applica Docking System</b>	✓		✓			✓	✓	
⑥ <b>Flexter Organisationsreling</b>	✓	✓	✓			✓	✓	✓
⑦ <b>Viteco Stell- und Trennwände</b>								
a) montiert zum Klemmen	✓	✓	✓	✓	✓	✓	✓	✓
b) montiert am Oberrahmen	✓	✓	✓	✓		✓	✓	✓
⑧ <b>Knieraumblenden*</b>								
a) Metallblende Lochung rund, Flex und Frame	✓	✓	✓			✓	✓	✓
b) Metallblende Lochung quadrat, Flex und Frame	✓	✓	✓			✓	✓	✓
c) Metallblende Lochung Schlitz, Fix			✓	✓	✓			
d) Holzblende, Fix, Flex, Frame	✓	✓	✓	✓	✓	✓	✓	✓
e) Glasblende satiniert, Flex und Frame	✓	✓	✓			✓	✓	✓
⑨ <b>Horizontaler Kabelkanal</b>								
a) Fix, montiert an Tischplatte			✓	✓	✓			
b) Flex, flexibel montiert an Tischplatte, abklappbar	✓	✓	✓	✓	✓	✓	✓	✓
c) Frame, montiert am Oberrahmen, abklappbar	✓	✓	✓	✓**		✓	✓	✓
d) Slide, montiert am Oberrahmen mit Schiebeplattenfunktion, abklappbar	✓	✓	✓	✓**		✓	✓	✓
⑩ <b>Vertikaler Kabelkanal</b>	✓	✓	✓	✓	✓	✓	✓	✓
⑪ <b>Vertikale Kabelführung für Steh-Sitz-Tische</b>	✓	✓	✓	✓	✓			
⑫ <b>ASSMANN SMART</b>	✓	✓	✓	✓	✓	✓	✓	✓
⑬ <b>Organisationsbox – Filz</b>	✓	✓	✓	✓	✓	✓	✓	✓
⑭ <b>Orga Work</b>	✓	✓	✓	✓	✓	✓	✓	✓
⑮ <b>Organisationsbox – Kunststoff</b>	✓	✓	✓	✓	✓	✓	✓	✓

\* Die Knieraumblenden sind in verschiedenen Ausführungen erhältlich:

- Fix, montiert an der Tischplatte
- Flex, flexibel montiert an Tischplatte
- Frame, montiert am Oberrahmen

\*\* Nur Steh-Sitz-Tische

# Oberflächen

## Dekore

**BASIC** Canvaro | Canvaro Compact | Tensos | Sympas | Easy | Pontis Hype | Antaro | Rondana | Solos



Ahorn      Buche      Kirsche-Malaga      Eiche-Ferrara      Akazie      Nussbaum



Kiesel      Schwarz      Schiefer      Lichtgrau      Metallise-Silber      Anthrazit



Basalt      Nebelgrau      Grauweiß      Signalweiß

**PREMIUM** Canvaro | Canvaro Compact | Tensos | Sympas | Easy | Pontis Hype | Antaro | Rondana | Solos



Eiche-Tabak      Eiche-Natura      Eiche-Polar      Sichtbeton-Hellgrau      Sichtbeton-Anthrazit

## Furniere

Canvaro | Canvaro Compact | Tensos | Easy | Antaro | Rondana | Solos



Birke-Natur      Esche-Natur      Eiche-Natur      Buche-Natur      Birnbaum

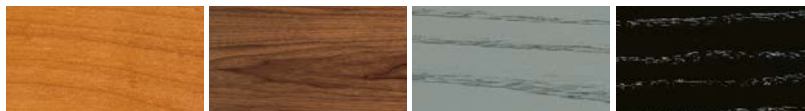

Kirsche      Nussbaum      Esche-Grau      Esche-Schwarz      Weitere Furniere auf Anfrage.

## Gestellfarben

Canvaro | Canvaro Compact | Tensos | Sympas | Easy | Pontis Hype | Antaro | Rondana | Solos



Signalweiß\*\*      Grauweiß      Weißaluminium      Anthrazitgrau      Schwarz\*\*      Chrom\*

\* Nur für Solos

\*\* Bei der Sympas Serie nur für STS Tische verfügbar.

# System

## Tische

	Canvaro	Canvaro Compact	Tensos	Sympas	Easy	Rondana	Antaro	Solos
<b>ST</b> 	✓			✓		✓	✓	✓
<b>STB</b> 	✓			✓		✓	✓	✓
<b>STCP</b> 	✓			✓		✓	✓	✓
<b>STDR12124 / 135°</b> 	✓			✓		✓	✓	✓
<b>STDR12126 / 120°</b> 	✓			✓		✓	✓	✓
<b>STL</b> 	✓			✓		✓	✓	✓
<b>STP</b> 	✓			✓		✓	✓	✓
<b>STC</b> 	✓			✓		✓	✓	✓
<b>Bench</b> 		✓						

## Konferenzansätze

	Canvaro	Canvaro Compact	Tensos	Sympas	Easy	Rondana	Antaro	Solos
<b>KAB</b> 	✓			✓		✓	✓	✓
<b>KAC</b> 	✓			✓		✓	✓	✓
<b>KAL</b> 	✓			✓		✓	✓	✓
<b>KAT</b> 	✓			✓		✓	✓	✓
<b>KA2T</b> 	✓			✓		✓	✓	✓
<b>KAN</b> 	✓			✓		✓	✓	✓
<b>KAP</b> 	✓			✓		✓	✓	✓
<b>KAW</b> 	✓			✓		✓	✓	✓
<b>KAZ</b> 	✓			✓		✓	✓	✓
<b>KAD</b> 	✓			✓		✓	✓	✓
<b>KADS</b> 	✓			✓		✓	✓	✓

Angaben unter Vorbehalt von Änderungen. Informationen zu Varianten und Maßen finden Sie in den elektronischen Planungsdaten. Alle Angaben in mm.









## Verbindungselemente

	Canvaro	Canvaro Compact	Tensos	Sympas	Easy	Rondana	Antaro	Solos
<b>VE08EF</b> 	✓			✓		✓	✓	
<b>VE45VT</b> 	✓			✓		✓	✓	
<b>VE60VT</b> 	✓			✓		✓	✓	
<b>VE90</b> 	✓			✓		✓	✓	
<b>VE12EF</b> 	✓			✓		✓	✓	
<b>VE1210TR</b> 	✓			✓		✓	✓	
<b>VE90RVT</b> 	✓			✓		✓	✓	
<b>VE12EFRVT</b> 	✓			✓		✓	✓	
<b>VE60DR</b> 	✓			✓		✓	✓	
<b>VE1208TR</b> 	✓			✓		✓	✓	

## Erweiterungslösungen

	Canvaro	Canvaro Compact	Tensos	Sympas	Easy	Rondana	Antaro	Solos
<b>Gerätetisch</b> <b>ST06</b> 800 / 1.000 / 1.200 / 1.400 / 1.600 / 1.800 / 2.000 	✓			✓		✓	✓	✓
<b>Zwischenplatte</b> <b>ZP</b> 800 / 1.000 / 1.200 / 1.400 / 1.600 / 1.800 / 2.000 600 / 800 / 900 / 1.000 / 1.200 	✓					✓	✓	
<b>Teiltrapezelement</b> <b>TT0808</b> 800 	✓					✓	✓	
<b>Teiltrapezelement</b> <b>TZ0808</b> 800 1.000 	✓					✓	✓	

## Pontis Hypa

### KTSA

1.400 / 1.600 / 1.800 
--



# Ausgezeichnete GUTE ARBEIT

Wir stellen an unsere Arbeit stets die höchsten Ansprüche – ob bei der Produktqualität, den Dienstleistungen und Services oder dem verantwortungsvollen Umgang mit unserer Umwelt und den natürlichen Ressourcen. Unsere Produkt- und Nachhaltigkeitsauszeichnungen sowie Qualitäts- und Sicherheitszertifizierungen belegen, dass Produktdesign, beste Qualität und der Einsatz unbedenklicher Materialien unverzichtbare Attribute bei der Realisation moderner Arbeitswelten sind.



# Einrichtungslösungen und Dienstleistungen aus einer Hand

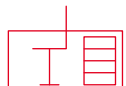

## Schreibtische

Modernes Design, vielfältige Ausführungen und geprüfte Qualität, kombiniert mit optimaler Funktionalität sowie flexiblen Höheneinstellungen für den ergonomischen Arbeitsplatz.

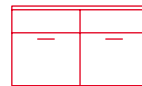

## Stauraum

Einrichtungslösungen zur Raumgestaltung mit funktionalem Stauraum, modernen Wandregalen sowie sicheren Schließfachschränken und flexiblen Containersystemen.



## Bürodrehstühle

Komfortable und ergonomische Sitzqualität, ansprechende moderne und klare Formsprache sowie einfache Handhabung in umfangreicher Farb- und Oberflächenauswahl.

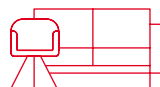

## Sitzmöbel

Hochwertige Sessel, bequeme Sofas, moderne und stapelbare Mehrzweckstühle sowie frei kombinierbare Sitzmodule mit bestem Sitzkomfort und grenzenloser Farb- und Variantenvielfalt.

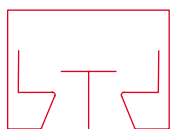

## Loungemöbel

Offene und geschlossene Raum-in-Raum-Meeting- und -Kommunikationsboxen sowie flexible Sitzelemente und bequeme Loungemöbel in vielfältigen Ausführungen und Oberflächen.

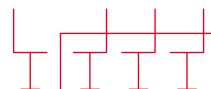

## Seminar und Meeting

Flexible und funktionale Einrichtungslösungen für Besprechungen, Seminare und Konferenzen mit anpassbaren Varianten und flexiblen Kombinationsmöglichkeiten.

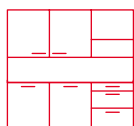

## Büroküchen

Moderne und hochwertige Küchen mit optimaler Funktionalität und umfangreichen Stauraumoptionen, hochwertigen Ausstattungen sowie vielfältigen Gestaltungsoptionen.

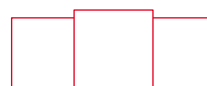

## Empfang

Modulare, individuell planbare Empfangs- und Thekensysteme zur Einrichtung des Empfangsbereichs mit individuell gestaltbaren Oberflächen und praktischen Zusatzfunktionen.



## Raumakustik

Akustisch wirksame Einrichtungslösungen in ansprechenden Oberflächen sowie ergänzende Komponenten und Stellwand-systeme zur Verbesserung der Raumakustik.

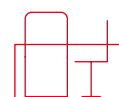

## Komponenten

Innovative Docking-Systeme, multifunktionale Organisations-schienen sowie akustisch und hygienisch wirksame Stell- und Trennwandsysteme in vielfältigen Ausführungen und Oberflächen.



## SMART

### Buchungssysteme

Intelligente Smart-Office-Lösungen zur Organisation von Büroarbeitsplätzen mit sensorunterstützten Buchungssystemen und softwaregesteuerten Schließfachsystemen.



## ROOMS

### Dienstleistungen

Vollumfängliche Beratungs- und Planungsdienstleistungen für die Gestaltung und Realisation moderner Arbeitswelten sowie unterstützende Pre- und After-Sales-Services.

**ASSMANN BÜROMÖBEL GMBH & CO. KG**

Heinrich-Assmann-Straße 11  
D-49324 Melle

Postfach 1420  
D-49304 Melle

Fon +49 (0) 5422 706-0

info@assmann.de  
www.assmann.de

